

# uni UltraClean 分体式链轮

- 业界卫生水准最高的分体式链轮





艾玛拉皮带是欧洲卫生工程与设计集团的成员企业



符合EC1935/2004, FDA标准的食品级输送带, 将有助于您达到ISO 22000的要求 (此前为HACCP)

# uni UltraClean 分体式链轮 - 食品安全的佼佼者!

这款创新的输送带链轮产品集合多种优秀特性, 既囊括了传统分体式链轮系统的所有优点 (易于安装和更换、停机时间更短、维护成本更低), 又具备最出众的

卫生和易清洗优势, 能在整个食品行业的多种严苛应用中实现优异的卫生表现。

## 主要优点

- 有助于防止食物进入
- 使链轮更易于清洗
- 使输送轴更易于清洗
- 使输送带更易于清洗
- 减少用水量
- 减少清洗剂消耗量
- 独特的可清洗定位环系统

## 卫生设计特性

圆弧形“后侧轮齿”

圆弧形“底切”

独特的轮孔设计, 与轴的接触面积减少 75%

开放式拼合线

圆弧形开口槽

清洗表面减少 25%

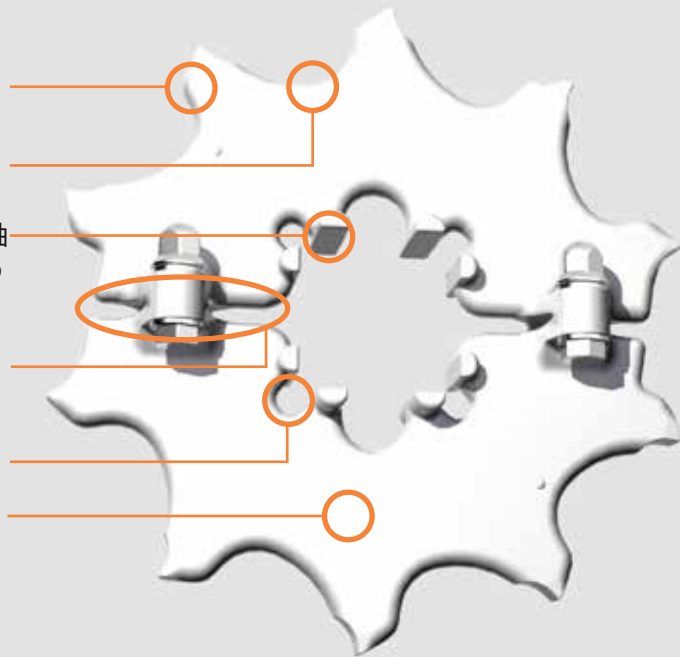

所有这些特性成就了极佳的易清洗性和食品安全性。



卓越的食品安全



更快速清洗



减少停机时间



减少成本



减少用水量



减少清洁剂使用量

## UltraClean 定位环 - 提高清洗便利性



标准定位环几乎无法清洗, 因而成为食品安全隐患。

为此, 我们针对 uni UltraClean 分体式链轮设计了 UltraClean 定位环, 使我们的卫生链轮解决方案如虎添翼。有了这种最新设计的定位环, 只需为每个链轮配备一个定位环, 不仅减少部件数量, 最重要的是使清洗难度大大降低。

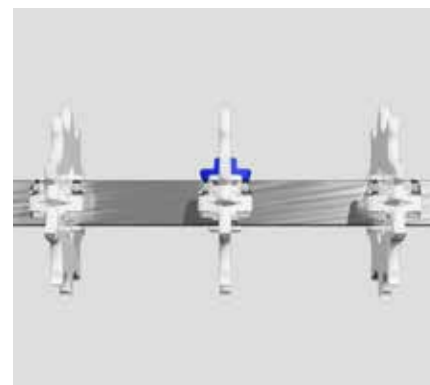

# 卫生评分 DTU 清洗能力测试 经证明是最卫生的解决方案

在丹麦科技大学 DTU 卫生设计中心对多款常见链轮设计进行的深度冲洗测试中，uni UltraClean 分体式链轮经证明是食品行业**最卫生的输送带链轮系统**。

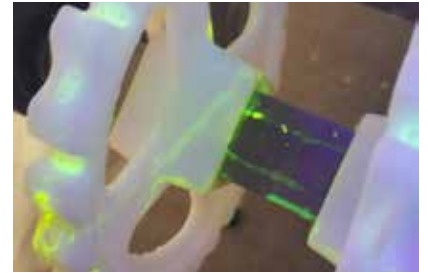
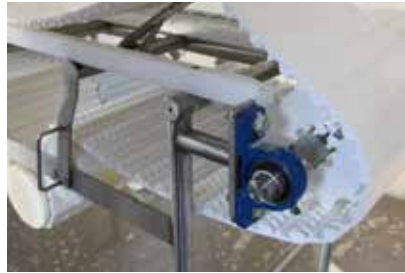

采用一套适合对不同类常见链轮进行洁污、清洗和客观评估的程序。

在测试用的污物中加入荧光染料。清洗程序完成后，用紫外线检查残留污物。

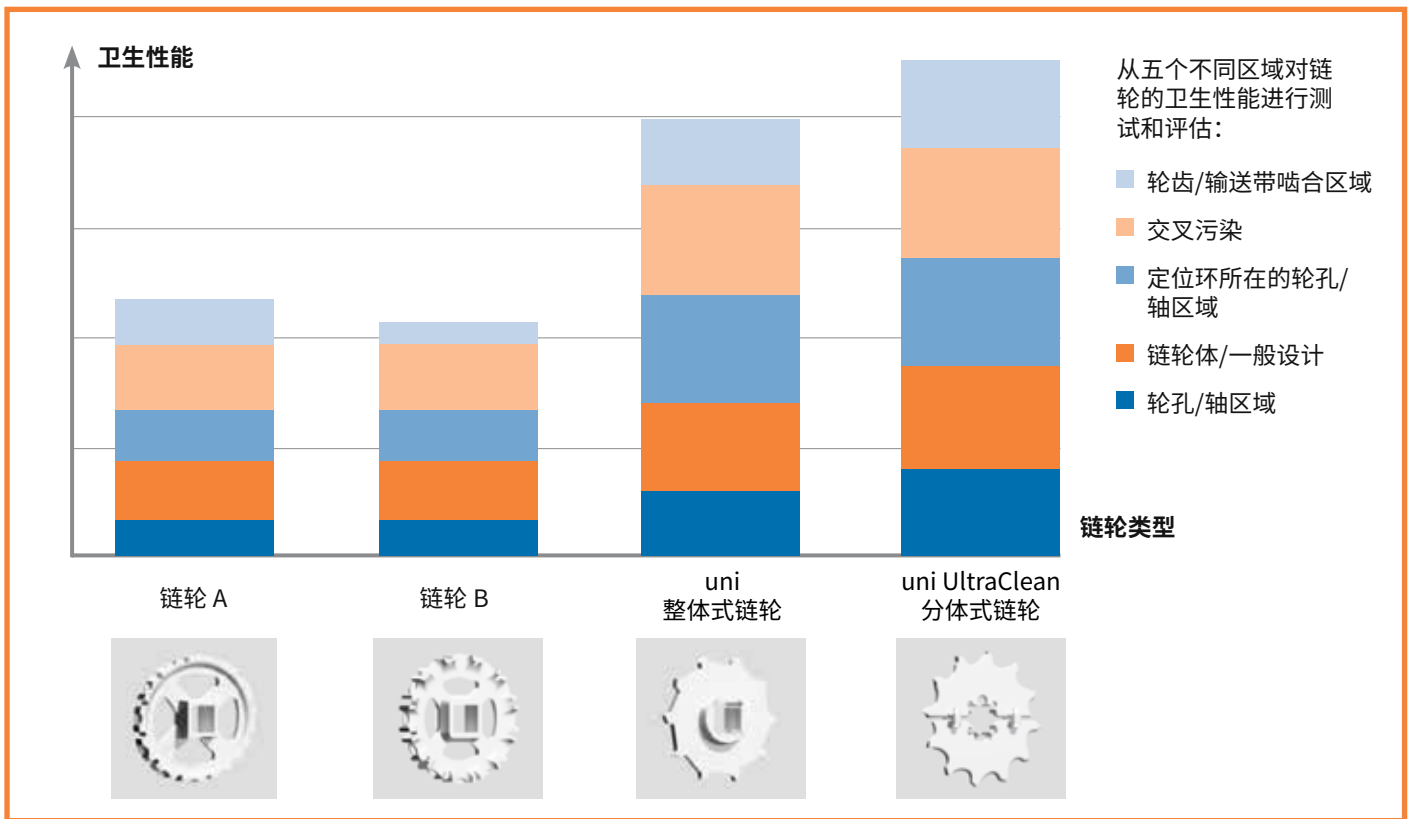

## 链轮型号范围

uni UltraClean 分体式链轮提供多种轮齿数量和常用的公制和英制孔径，能够匹配大多数现有系统。

uni UltraClean 分体式链轮适用于食品行业常用的输送带系列：

- uni MPB
- uni ECB (易清洁输送带)
- uni BLB
- uni S-MPB
- uni SNB M2
- uni M-QNB
- uni M-SNB
- uni M-TTB
- uni Flex ASB



在线查看数据手册以了解新型链轮的所有技术信息，数据手册网址：

[www.ammeraalbeltech.com](http://www.ammeraalbeltech.com)

## 随时恭候垂询, 为您提供切实可行的解决方案

... 还有其它多达150 处服务点, 敬请访问网址:  
[ammeraalbeltech.com](http://ammeraalbeltech.com)

### 阿根廷

T +54 11 4218 2906  
 info-ar@ammeraalbeltech.com

### 澳大利亚

T +61 3 8780 6000  
 info-au@ammeraalbeltech.com

### 奥地利

T +43 171728 133  
 info-de@ammeraalbeltech.com

### 比利时

T +32 2 466 03 00  
 info-be@ammeraalbeltech.com

### 波兰

T +48 32 44 77 179  
 info-pl@ammeraalbeltech.com

### 丹麦

T +45 7572 3100  
 info-dk@ammeraalbeltech.com

### 德国

T +49 4152 937-0  
 info-de@ammeraalbeltech.com

### 法国

T +33 3 20 90 36 00  
 info-fr@ammeraalbeltech.com

### 芬兰

T +358 207 911 400  
 info-fi@ammeraalbeltech.com

### 韩国

T +82 31 448 3613-7  
 info-kr@ammeraalbeltech.com

### 荷兰

T +31 72 57 51212  
 info-nl@ammeraalbeltech.com

### 加拿大

T +1 905 890 1311  
 info-ca@ammeraalbeltech.com

### 哥伦比亚

T +57 893 9890  
 info-co@ammeraalbeltech.com

### 捷克共和国

T +420 567 117 211  
 info-cz@ammeraalbeltech.com

### 卢森堡

T +352 26 48 38 56  
 info-lu@ammeraalbeltech.com

### 马来西亚

T +60 3 806 188 49  
 info-my@ammeraalbeltech.com

### 美国

T +1 847 673 6720  
 info-us@ammeraalbeltech.com

### 葡萄牙

T +351 22 947 94 40  
 info-pt@ammeraalbeltech.com

### 瑞典

T +46 (0) 10 130 96 00  
 info-se@ammeraalbeltech.com

### 瑞士

T +41 55 2253 535  
 info-ch@ammeraalbeltech.com

### 斯洛伐克

T +421 255648542  
 info-sk@ammeraalbeltech.com

### 泰国

T +66 2 902 2604-13  
 info-th@ammeraalbeltech.com

### 西班牙

T +34 937 183 054  
 info-es@ammeraalbeltech.com

### 新加坡

T +65 62739767  
 info-sg@ammeraalbeltech.com

### 匈牙利

T +36 30 311 6099  
 info-hu@ammeraalbeltech.com

### 意大利

T +39 051 660 60 06  
 info-it@ammeraalbeltech.com

### 印度

T +91 44 265 34 244  
 info-in@ammeraalbeltech.com

### 英国

T +44 1992 500550  
 info-uk@ammeraalbeltech.com

### 越南

T +84 8 376 562 05  
 info-vn@ammeraalbeltech.com

### 智利

T +56 2 233 12900  
 info-cl@ammeraalbeltech.com

### 中国

T +86 512 8287 2709  
 info-cn@ammeraalbeltech.com

### 以色列

T +972 4 6371485  
 info-il@ammeraalbeltech.com

### 墨西哥

T +52 55 5341 8131  
 info-mx@ammeraalbeltech.com

### 土耳其

T +90 232 877 0700  
 info-tr@ammeraalbeltech.com

### 日本

T +81 52 433 7400  
 info-jp@ammeraalbeltech.com

我们提供专家建议、  
 质量解决方案和本地服务,  
 满足您在输送带方面的所有需求

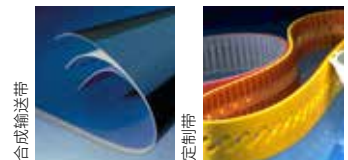

合成输送带

定制带

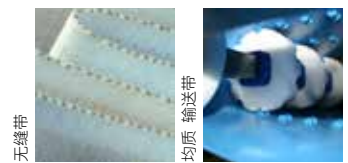

无缝带

均质输送带

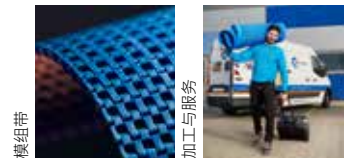

模组带

加工与服务

### 常用联系方式:

**Ammeraal Beltech**  
 P.O. Box 38  
 1700 AA Heerhugowaard  
 The Netherlands

T +31 (0)72 575 1212  
 info@ammeraalbeltech.com

**ammerga.com**